

*Gree légkondicionálók*

# Légtisztító



Kezelési kézikönyv és jótállási jegy

GCF350ASNA



**Köszönjük, hogy GREE mobil légtisztító berendezést választott.**

Kérjük figyelmesen olvassa el a kezelési útmutatót, mielőtt használatba veszi a készüléket.



*Gree légkondicionálók*

## Tartalom

Biztonsági előírások	06
Figyelmeztetések	08
A berendezés részei	10
A csomagolás tartalma	12
Műszaki paraméterek	13
Első használat	14
A kijelző és az érintőpanel	16
A légtisztító használata	18
Tisztítás és karbantartás	24
Hibaelhárítás	28

## Biztonsági előírások

**KÉRJÜK, KÖVESSE AZ UTASÍTÁSOKAT A TERMÉK MEGFELELŐ ÉS BIZTONSÁGOS MŰKÖDTETÉSÉHEZ. FIGYELMESEN OLVASSA EL A BIZTONSÁGI ELŐÍRÁSOKAT ÉS A TERMÉK HASZNÁLATA KÖZBEN TARTSA BE ŐKET. ELLENKEZŐ ESETBEN A TERMÉK MEGHIBÁSODHAT VAGY SZEMÉLYI SÉRÜLÉSSSEL JÁRÓ BALESET IS BEKÖVETKEZHET.**

1. A légtisztító készüléket csökkent fizikai, érzékszervi vagy mentális képességekkel rendelkező személyek (beleértve a gyermekeket is) csak felnőtt felügyelete mellett, vagy már a berendezés használatában jártas személyek mellett használhatják.
2. A berendezés tisztításához ne használjon maróhatású, savas, illetve korrozív tisztítószert. A légtisztítóban megmaradó mosószer mérgező gázt bocsáthat ki beindítás után, amely káros lehet az egészségre. A maradék klór vagy maga a mosószeres tisztítás károsíthatja, és befolyásolhatja a légtisztító élettartamát.
3. Ne indítsa be a berendezést aeroszolos flakon használata után. Ilyen esetben előbb mindig teljesen szellőztesse ki a helyiséget, csak ezután kapcsolja be a berendezést. A maradék kémiai anyagok felhalmozódhatnak a légtisztítóban, ami az egészségre ártalmas lehet.
4. Tilos a szűrőt nyílt láng közelébe helyezni.
5. Nedves kézzel ne fogja meg, illetve ne dugja be vagy húzza ki a hálózati csatlakozót. Ellenkező esetben áramütés érheti.
6. Ne tépje vagy rágassa a tápkábelt, különben a kábel megsérülhet. A kábel sérülése érintkezési problémát, zárlatot és tüzet okozhat.
7. Ne húzza ki a légtisztítót a konnektorból működés közben, ezzel áramütést és tüzet okozhat.
8. Ne nyúljon bele, és ne helyezzen semmilyen idegen tárgyat a berendezés nyílásaiba. Ellenkező esetben a berendezés meghibásodhat vagy áramütés érheti.
9. Meghibásodás esetén ne szedje szét, és ne próbálja megjavítani a készüléket.

*Gree légkondicionálók*



## Figyelmeztetések



A berendezés tisztításakor, illetve egyéb karbantartási munkák előtt mindig áramtalanítsa a berendezést!

Amennyiben a berendezés tápkábele megsérült, kérjük ne használja tovább a berendezést! Keresse fel az eladó céget a garanciális javítások elvégzéséhez.

A berendezést csak lakossági célú és ezzel megegyező felhasználásra tervezték. Például:

- családi házak, lakások, nyaralók levegőjének tisztítása.

A légtisztító csak gyári szűrővel használható, egyéb esetben a berendezés teljesítménye megváltozhat, illetve a berendezés működésében hiba léphet fel.

A légtisztító berendezés nem tud oxigéndús levegőt előállítani, ezért gondoskodni kell a helyiség rendszeres, friss levegős szellőztetéséről. Amennyiben nyílt égésterű készülékkel együtt használja a légtisztítót, mindig gondoskodjon a szoba megfelelő szellőzéséről.

Ne tegyen semmit a légtisztítóra és ne tegyen semmilyen tárgyat a berendezés közelébe, ami akadályozhatja a levegő szabad áramlását.

A készülék elhelyezésekor ügyeljen arra, hogy legalább 30 cm-re legyen a faltól, bútoroktól, függönytől vagy más tárgyaktól. Ne zárja el a levegő bemeneti és kimeneti nyílásait.

A berendezés mozgatásakor, tisztításakor, illetve egyéb karbantartási munkák előtt mindig kapcsolja ki a berendezést, majd húzza ki a tápkábelt a hálózathoz.

*Gree légkondicionálók*



Ez a jelzés a termékeken, csomagoláson és/ vagy a hozzá tartozó dokumentációban azt jelzi, hogy az elhasznált elektromos, elektronikus termékeket és elemeket nem szabad az általános háztartási hulladékba keverni.

Az elhasznált termékek és elemek megfelelő kezelésének, visszanyerésének és újrahasznosításának érdekében azokat az erre kijelölt gyűjtőhelyekre vigye az Ön nemzeti előírásai, és az Európai Unió 2002/96/EK és 2006/66/EK direktívái szerint.

## A berendezés részei

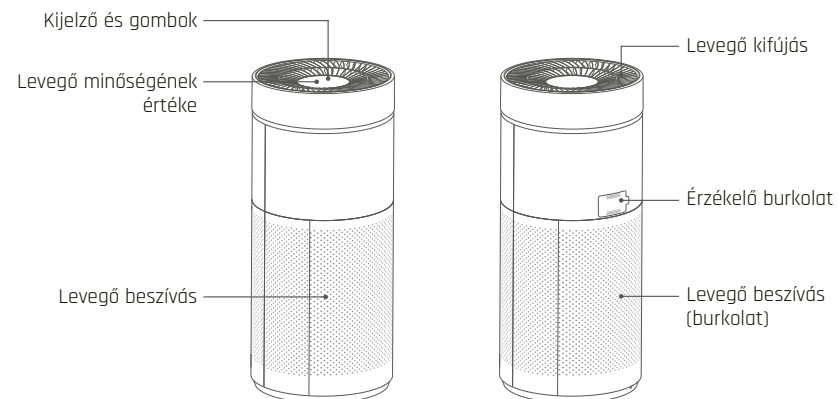

### A légtisztító leírása

A berendezés oldalsó levegőbeszívással és felső levegőkivezetéssel rendelkezik. A helyiség beszívott levegője áthalad az összetett szűrőn, amely hatékonyan képes eltávolítani a port, baktériumokat, gombákat, ártalmas gázokat, formaldehidet, különböző allergén részecskéket, stb.

A berendezés egy összetett szűrőrendszerrel rendelkezik, amely hatékonyan képes kiszűrni a levegőben található összes szennyeződést.

- Elsődleges szűrő: képes megszűrni a levegőben található szórt, szőszet, port és a nagyobb részecskéket.
- Módosított aktívszén szűrő: a formaldehid szűrés CADR értéke elérheti a 200 m<sup>3</sup>/h, a CCM osztályozása F4.
- Kompozit HEPA szűrő: megnövelt elektrosztatikussággal szűri meg a részecskéket, a CCM osztályozása P4.
- Speciális bevonat: a bevonat segít megemlíni a szűrő hatékonyságát és megnövelni az élettartamát.

*Gree légtisztítók*

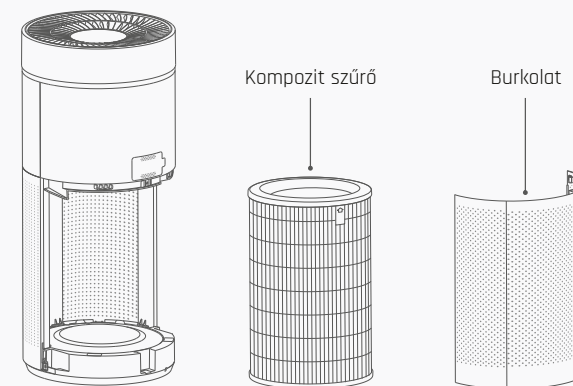

(Megjegyzés: A képen látható berendezés illusztráció, valóságban a formája és tartozékai eltérnek lehetnek, vásárlás előtt tájékozódjon az eladónál.)

## Műszaki paraméterek



Típus	GCF350ASNA
Feszültség	220-240V
Frekvencia	50/60Hz
Teljesítményfelvétel	25W
CADR érték (részecskék)	350m <sup>3</sup> /h
CADR érték (formaldehid)	200m <sup>3</sup> /h
Zajszint	58dB(A)
Méret	Ø292x663(mm)

## A csomagolás tartalma

Név	Mennyiség
Légtisztító berendezés	1 szett
Kezelési kézikönyv	1 darab

*Gree légkondicionálók*

# Első használat

Az első használat előtt el kell távolítani a műanyag védőfóliát a szűrő külsejéről. A leírás alapján végezze el a műveletet, mielőtt áram alá helyezi a készüléket.

01

### Távolítsa el a burkolatot.

Fogja meg a képen látható mélyedéseknél a burkolatot mindkét oldalon és húzza a nyíllal jelölt irányba.

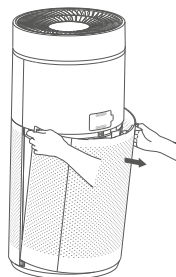

02

### A szűrő előkészítése.

Vegye ki a szűrőt, távolítsa el a műanyag védőfóliát a szűrőről, majd helyezze vissza.

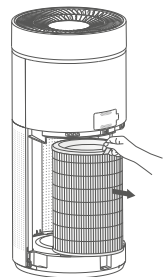

03

### Helyezze fel a burkolatot.

A burkolat alsó füleit illessze a helyére a berendezés alján, majd a képen látható módon, a nyíllal megjelölt irányba pattintsa be a burkolatot.

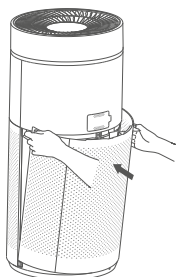

A szűrő behelyezésekor a „Front” feliratnak maga felé kell nézzen. Igazítsa a szűrőt a berendezés alján lévő bemélyedéssel egy vonalba a képen látható módon és bizonyosodjon meg róla, hogy megfelelően a helyén van.

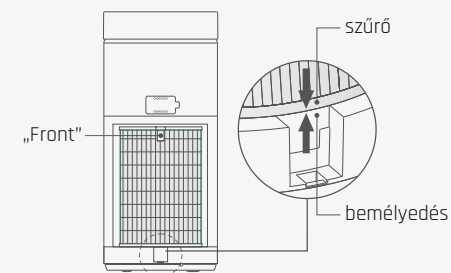





A helyiség levegőjének minősége a „PM2.5” ikon melletti számsoron látható.

A berendezés működése közben a kijelzés folyamatosan aktív, kivéve az éjszakai üzemmódot.

Az ikon színe a levegő minősége szerint változik.

A színe zöld ha a levegő minősége jó, kék színű ha átlagos, és piros színű ha rossz.

*Gree légkondicionálók*

## A kijelző és az érintőpanel

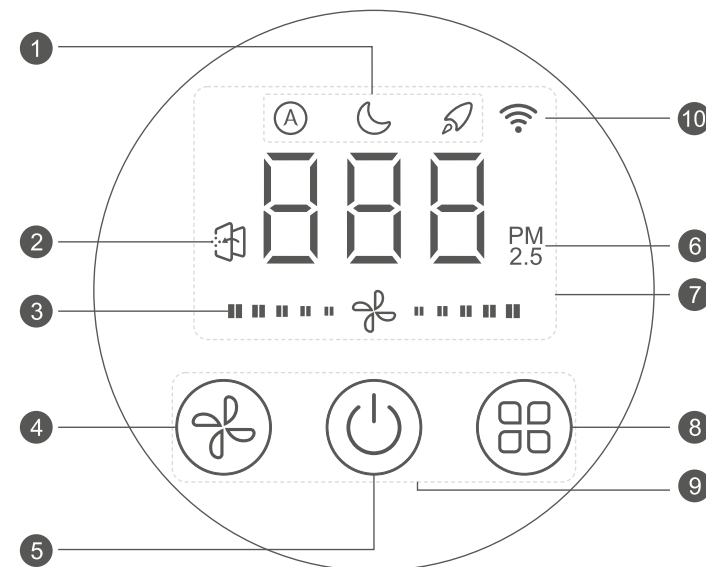

- |                                |                 |
|--------------------------------|-----------------|
| 1 Üzem mód állapot kijelzés    | 6 Levegőminőség |
| 2 Szűrőcsere-émlékeztető       | 7 Kijelző panel |
| 3 Ventilátor sebesség kijelzés | 8 Üzem mód gomb |
| 4 Ventilátor sebesség gomb     | 9 Érintőgombok  |
| 5 ON/OFF gomb                  | 10 Wi-Fi ikon   |

(Megjegyzés: A kijelzőn megjelenő PM2.5 érték tájékoztató jellegű.)

## A légtisztító használata<sup>1</sup>



### A készülék áram alá helyezése

Csatlakoztassa a tápkábelt az elektromos hálózathoz, ekkor a kijelző panel feszültség alá kerül és a berendezés csippanó hangot ad ki. A  gomb piros színe és egy „ready” felirat jelzi a készenléti állapotot, beindítható a készülék.



### A készülék beindítása

A berendezés memória funkcióval rendelkezik. Ha kikapcsolja a légtisztítót, az újra bekapcsoláskor az előzőleg beállított üzemmódban és ventilátor sebességen fog működni. Első bekapcsoláskor az alapértelmezett üzemmód az „Auto” és a ventilátor 2-es sebesség.

Készenléti állapotban nyomja meg a  gombot a berendezés bekapcsolásához. Az összes gomb fehér színűre vált és aktív lesz. Az aktuális PM2.5 állapot megjelenik a kijelzőn.



Működés közben 40 mp tétlenség után a gombok háttérvilágításának a fényereje felére csökken. Bármelyik gomb megnyomásakor (kivéve  gomb) újra teljes fényerővel világítanak.





Megjegyzés: Ha éppen most kapcsolta be a berendezést, a PM2.5 számai helyén „---” jelenik meg, amíg nem realizálódik a megfelelő érték.

Éjszakai üzemmódban a levegőminőség és a ventilátor sebesség kijelzése kikapcsolt állapotban van. 40 mp tétlenség után az összes kijelzés kikapcsol, (kivéve a ) és a gombok háttérvilágításának fényereje a felére csökken.

*Gree légtisztítók*

## A légtisztító használata<sup>2</sup>

### Üzem mód választás

A légtisztító működése közben nyomja meg a  gombot. A választható üzemmódok:  -  - 

**Auto mód**, az  ikon világít: a légtisztító automatikusan választja a legoptimálisabb ventilátor sebességet a levegő minősége szerint.

**Éjszakai mód**, a  ikon világít: a légtisztító a legalacsonyabb ventilátor fordulaton üzemel.

**Turbó mód**, a  ikon világít: a légtisztító a legmagasabb ventilátor fordulaton üzemel.

### Ventilátor sebesség választás

A légtisztító 5 ventilátor sebességgel rendelkezik. Bekapcsolt állapotban a  gomb megnyomásával lehet váltani „1-2-3-4-5” fokozatok között a ventilátor sebességet.

A  gomb segítségével az összes üzemmód alatt manuálisan állítható a ventilátor sebesség.

### A készülék kikapcsolása

Bekapcsolt állapotban nyomja meg a  gombot a légtisztító kikapcsolásához.





## A légtisztító használata<sup>3</sup>

### A szűrő cseréje



Amikor a szűrő élettartama lejár, a  ikon villogni kezd a kijelzőn, ami a csere szükségességére figyelmeztet.

Vásároljon új szűrőt a berendezéshez és az első használat előtti teendők oldalon látható folyamat alapján cserélje ki őket.

Miután kicserélte a szűrőt, újra áram alá helyezheti a készüléket.

Tartsa nyomva 2 mp-ig a  gombot az emlékeztető törléséhez, a berendezés automatikusan készenléti üzembe lép („ready” felírat).

A  gomb megnyomásával elindíthatja a légtisztítót.

### Wi-Fi csatlakoztatása



Bekapcsolt állapotban nyomja meg hosszan a  gombot a Wi-Fi alaphelyzetbe állításához. Ezután párosítsa a készüléket az okostelefonjára letöltött GREE+ alkalmazással.

## Tisztítás és karbantartás<sup>1</sup>

### A szűrő és az érzékelő tisztítása

A megfelelő teljesítmény elérése érdekében átlagos felhasználás mellett havonta 2 alkalommal tisztítsa meg a szűrőt és az érzékelőt. Ha a felhasználás módja megköveteli, ennél sűrűbben is szükséges lehet a takarítás.

#### A szűrő tisztítása

Vegye ki a szűrőt a berendezésből, majd egy puha kefe vagy ecset segítségével távolítsa el a port a felületéről. Ezután helyezze vissza a szűrőt az első használat előtti teendők oldalán leírtak alapján.

1. Ne használjon vizet vagy egyéb folyadékot a tisztításhoz.
2. A szűrő cserélendő kopóalkatrésznek számít, ezért rá nem vonatkoznak a jótállási feltételek.

#### Az érzékelő tisztítása

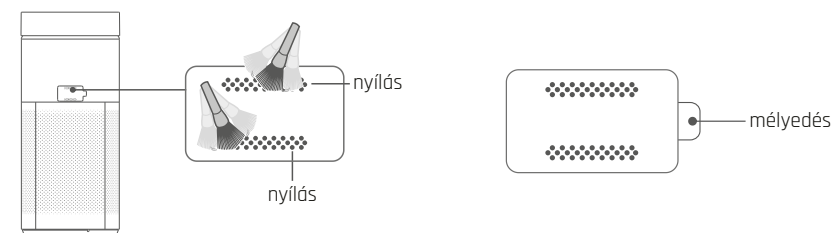

1. Tisztítsa meg a szenzor nyílásait a megfelelő levegő áramlás érdekében.
2. Tegye az ujját a mélyedéshez és nyissa ki az érzékelő takaró fedelet.

### Emlékeztető

A hálózati kábelt mindig húzza ki a konnektorból, mielőtt hozzálát a műveletekhez.

Ne mossa át vízzel az egész berendezést, mert az elektromos részek megsérülhetnek.

Ne használjon maró, savas, gyúlékony tisztítószereket, ezzel megsértheti a berendezést.

*Gree légkondicionálók*

## Tisztítás és karbantartás<sup>2</sup>

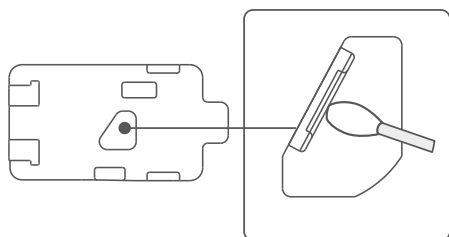

3. Puha, nedves, vattával (pl. fülpiszkáló) a résen benyúlva törölje át finoman az érzékelő lencsét, majd egy másik vattával törölje szárazra a felületet, meggyőződve róla, hogy biztosan nem maradt nedvesség az érzékelőn.

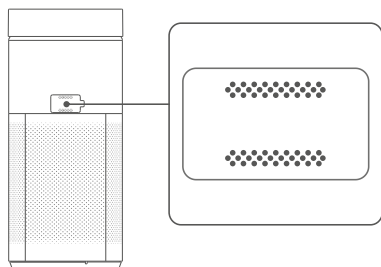

4. Csukja be az érzékelő takaró fedelét.

*Gree légkondicionálók*

### A front panel és a burkolat tisztítása

A légtisztítót huzamosabb ideig használva por gyűlhet össze a belsejében, ezért időnként szükséges azt eltávolítani a következő pontok szerint eljárva:

1. A burkolatot lemoshatja sima vagy tisztítószeres vízzel, ügyelve, hogy a művelet közben ne sértse meg a burkolat felületét. Hagyja megszáradni a burkolatot, vagy törölje át száraz, puha törülközővel. Ezután pattintsa vissza a helyére.

2. A front panelt nem moshatja le vízzel. Vegye le a burkolatot, vegye ki a szűrőt, majd egy puha kefe vagy ecset segítségével a képen látható módon törölje le a port a berendezés front paneljéről. Ezután helyezze vissza az eltávolított alkatrészeket.

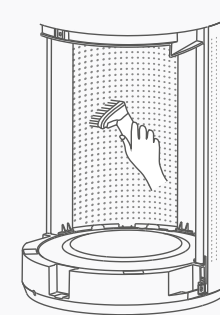



Ez a fejezet összefoglalja a készülékkel kapcsolatos leggyakoribb problémákat. Ha Ön nem tudja megoldani a problémát, keresse fel a céget, ahol megvásárolta a készüléket.

## Hibaelhárítás

<b>A berendezés nem működik</b>	<p>Ellenőrizze, hogy a hálózati kábel csatlakoztatva van.          Ellenőrizze, hogy a hálózati feszültség 240V-50/60Hz legyen.          Ellenőrizze, hogy a burkolat megfelelően a helyén van.          Ellenőrizze, hogy a szűrőcsere-émlékeztető ne legyen aktív.</p>	
<b>A kifűjt levegő kellemetlen szagú</b>	<p>Kezdetben a légtisztítónak új, műanyag szaga van.</p>	<p>Ez egy normális jelenség, bizonyos használati idő után magától megszűnik a szag.</p>
	<p>A légtisztítót specifikus helyiségekben használják (pl. dohányzó, sütőde, újonnan felújított szoba)</p>	<p>A specifikus helyiségek levegője tartalmazhat szagos molekulákat, amelyek a szűrő felületén megtapadhatnak. Ez esetben tisztítsa meg a szűrőt, vagy vásároljon egy újat.</p>
	<p>Ellenőrizze, hogy nincs-e túl sok por vagy szennyeződés felhalmozódva a szűrő felületén.</p>	<p>A szűrő tisztítás után újra felhasználható, és levegőn kiszellőztethető. Ha ezután is kellemetlen a szaga vagy nagyon szennyezett, javasoljuk vásároljon egy új szűrőt.</p>
<p>A légtisztítót magas páratartalmú környezetben használják.</p>	<p>Javasoljuk, hogy vegye ki a szűrőt, és napon vagy levegőn szárítsa meg. Ezután újra használhatja vagy vásároljon egy újat.</p>	
<b>Egyéb probléma</b>	<p>A  ikon folyamatosan villog.</p>	<p>Az ikon villogása a szűrő csere szükségességére figyelmeztet. Vásároljon új szűrőt a berendezéshez és az első használat előtti teendők oldalon látható folyamat alapján cserélje ki őket.</p>
	<p>A környezet levegője tiszta, de a levegőminőség jelző mégis folyamatosan piros színű.</p>	<p>Tisztítsa meg a légtisztító érzékelőjét az „érezkelő tisztítása” fejezet alapján.</p>
	<p>A PM2.5 kijelzőn „L3/H8/H3/---” olvasható (3 perc után is).</p>	<p>Vegye fel a kapcsolatot azzal a céggel, akitől vásárolta a berendezést.</p>

Gree légkondicionálók





